

# Manual instalacion



MANUAL VALIDO PARA MODELOS  
XPLOERER-EVEREST-SAHARA

## TABLA DE CONTENIDOS

- INFORMACIÓN IMPORTANTE .....2
- ADVERTENCIAS E INSTRUCCIONES DE SEGURIDAD .....2-5
- LISTA DE PARTES .....6
- INSTRUCCIONES DE USO .....7-9
- CUIDADO Y MANTENIMIENTO .....10
- ALMACENAMIENTO Y MANIPULACIÓN (FUERA DEL VEHÍCULO) ...10

## INFORMACIÓN IMPORTANTE

Nuestra empresa no se hace responsable de ningún daño o accidente causado por el incumplimiento de las normas de sustitución de piezas o por el uso de piezas no originales. Las advertencias, la información de seguridad y las pautas operativas de este manual no pueden cubrir todas las situaciones posibles. Por lo tanto, es responsabilidad del usuario aplicar el sentido común y comunicar esta información a terceros que utilicen este producto, incluso en casos de ventas de segunda mano.

## Instrucciones de advertencia y seguridad

### Tienda de Techo:

1. Antes de instalar la carpa de techo, SIEMPRE consulta el manual de tu vehículo y los manuales del portaequipajes, y asegúrate de que permites la instalación y las instrucciones de uso. Se recomienda llevar el manual de tu vehículo, el manual del portaequipajes y el manual de usuario de esta carpa de techo en tu vehículo.
2. Se recomienda que NO transportes tu carpa de techo a más de 100 km/h y que te adhieras a los límites de velocidad.
3. Con la carpa de techo instalada, debes medir la altura total de tu vehículo con la carpa instalada, ya que necesitarás esta información para decidir si el vehículo puede entrar en aparcamientos, etc.
4. La instalación de la carpa de techo en tu vehículo alterará su centro de gravedad. Ajusta tu conducción en consecuencia.
5. Al principio y a intervalos regulares durante cada viaje, comprueba que tu carpa está firmemente instalada, asegurando todos los tornillos y pernos, y que todos los accesorios están seguros. SIEMPRE comprueba que tu carpa está en un lugar seguro y apropiado.
6. ABRE Y CIERRA la carpa de techo solo cuando el vehículo esté estacionado y sea estacionario. SIEMPRE asegúrate de que la carpa esté seca antes de cerrarla. Si esto no es posible, ábrela inmediatamente al llegar a tu casa o al siguiente destino. Guardar una carpa húmeda puede provocar la formación de moho y hongos. Se recomienda guardar las carpas de tu techo en interiores si no se van a utilizar durante mucho tiempo. Al guardar en interiores, asegúrate de que la carpa esté en una superficie acolchada y alejada de cargas pesadas y escombros.
7. Asegúrate de que el portaequipajes o las barras de techo puedan soportar el peso total de la carpa de techo mientras está en movimiento. Asegúrate de que el peso de la carpa de techo esté centrado en la parte media del vehículo y que los lados no sobrecarguen el vehículo.
8. NO UTILICES tu carpa de techo si hay algún daño visible en alguna de sus partes; en su lugar, busca ayuda profesional.
9. Los portaequipajes, carpas de techo o barras transversales montados incorrectamente pueden aflojarse durante el viaje y causar graves accidentes.
10. Asegúrate de tener en cuenta el cambio en la altura de tu vehículo y el comportamiento de conducción (por ejemplo, sensibilidad al viento, esquinas y frenado) para acomodar el cambio en la altura del vehículo.
11. NUNCA FUERCES ninguno de los componentes al abrir y cerrar la carpa, ya que esto podría provocar daños. Los componentes metálicos pueden necesitar ser limpiados con un cepillo suave o un paño para asegurar su correcto funcionamiento.

12. NO UTILICES líquidos de limpieza que contengan lejía, alcohol, amoníaco o cualquier otro producto químico que pueda dañar tu tienda.
13. NO PERFORES agujeros en la escalera. Esto debilitará la estructura de la escalera y puede causar lesiones. Sé consciente de las entradas bajas, las ramas colgantes y otros peligros que podrían dañar tu tienda de techo o vehículo.
14. Al lavar tu vehículo, la tienda de techo debe retirarse primero.  
Por razones de economía de combustible y la seguridad de otros usuarios de la carretera, la tienda de techo y la baca deben retirarse cuando no estén en uso.
15. Mantén TODAS las llamas y fuentes de calor alejadas del interior de la tienda. Bajo NINGUNA circunstancia se deben utilizar llamas vivas o aparatos de calefacción dentro de la tienda.
16. Mantén la vigilancia por si hay brasas encendidas que puedan entrar en contacto con la tienda. Ten un extintor o un cubo de agua cerca.
17. NO FUMES dentro de la tienda.
18. Mantén la puerta de SALIDA despejada.

## Escalera telescópica



### Instrucciones de seguridad

Para garantizar tu seguridad, por favor, lee atentamente este manual de instrucciones. Este manual debe guardarse para futuras consultas.

Precaución: Revisa siempre que todos los botones estén en la posición exacta de "bloqueado" antes de subir a la escalera.

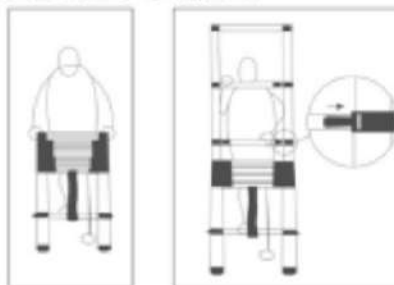

- Coloca la escalera sobre una superficie firme y nivelada, mueve un pie al peldaño más bajo.
- El peldaño más bajo tira hacia abajo y comprueba que las trabas estén bloqueadas (Esquema 5).
- Repite el proceso con cada uno de los siguientes peldaños, hasta que los brazos estén completamente extendidos. Precaución: Revisa siempre que todos los botones estén en la posición exacta de "bloqueado" antes de subir a la escalera.

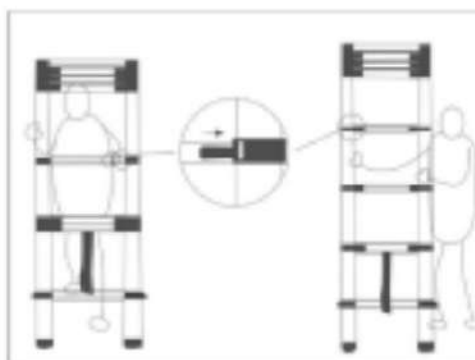

- Coloca la escalera sobre una superficie firme y nivelada, haz que el peldaño más bajo empiece a descender.
- Sigue los dos pasos para desbloquearla (Esquema 4). Precaución: Lee este folleto con atención antes de usar tu escalera telescópica.

### **Antes de usar:**

1. Asegúrate de que estés en condiciones físicas adecuadas para usar la escalera. Ciertas condiciones médicas o medicación, alcohol, o drogas podrían hacer que el uso de la escalera sea inseguro.
2. Al transportar escaleras en barras de techo o en un camión, asegúrate de que estén colocadas correctamente para prevenir daños.
3. Inspecciona la escalera después de entregarla y antes de usarla por primera vez para confirmar su estado y funcionamiento de todas las partes.
4. Verifica visualmente que la escalera no esté dañada y sea segura para su uso al inicio de cada jornada laboral.
5. Para usuarios profesionales, se requiere una inspección regular.
6. Asegúrate de que la escalera sea adecuada para la tarea.
7. No uses una escalera dañada.
8. Antes de usar la escalera en el trabajo, se debe realizar una evaluación de riesgos respetando la legislación del país de uso.

### **Posicionamiento y montaje de la escalera:**

9. El ángulo de inclinación no debe exceder los 75 grados.
10. La escalera debe estar sobre una superficie plana, nivelada e inamovible.
11. Una escalera de mano debe apoyarse en una superficie plana y no frágil y debe asegurarse antes de su uso (p. ej., con amarre o dispositivo de estabilidad adecuado).
12. Al posicionar la escalera, ten en cuenta los riesgos de colisión con obstáculos (p. ej., peatones, vehículos o puertas de salida de emergencia) y las ventanas en el área de trabajo.
13. Identifica cualquier cableado eléctrico en el área de trabajo, como cables aéreos u otros equipos eléctricos expuestos.
14. La escalera debe apoyarse sobre sus pies, no sobre los travesaños o peldaños.
15. Las escaleras no deben colocarse sobre superficies resbaladizas (como hielo, superficies brillantes o superficies contaminadas con sólidos) a menos que se tomen medidas efectivas para prevenir que la escalera resbale o para asegurar que las superficies contaminadas estén suficientemente limpias.

### **Uso de la escalera:**

16. No excedas la carga máxima total.
17. No te estires en exceso; los usuarios deben mantener su hebilla (ombligo) dentro de los montantes y ambos pies sobre la misma superficie/peldaño durante toda la tarea.
18. No te subas a una escalera de mano a mayor altura sin seguridad adicional, como atarte o usar un dispositivo de estabilidad adecuado.
19. No uses una escalera de mano para acceder a otro nivel.
20. No te pares en los tres últimos peldaños/travesaños de una escalera de mano.
21. Las escaleras de mano solo deben usarse para trabajos de corta duración.
22. No uses la escalera al aire libre en condiciones de mal tiempo, como con viento fuerte.
23. Toma precauciones contra los niños que jueguen en la escalera.

- Cara la escalera al ascender y descender.
- Mantén un agarre seguro en la escalera al ascender y descender.
- No uses la escalera como puente.
- Usa calzado adecuado al subir escaleras.
- Evita cargas laterales excesivas, por ejemplo, al taladrar ladrillos y hormigón.
- No pases largos periodos en una escalera sin descansos regulares (el cansancio es un riesgo).
- Las escaleras de liderazgo utilizadas para acceder a un nivel superior deben ser ligeras y fáciles de manejar.
- El equipo transportado al usar una escalera superior debe ser ligero y fácil de extender.

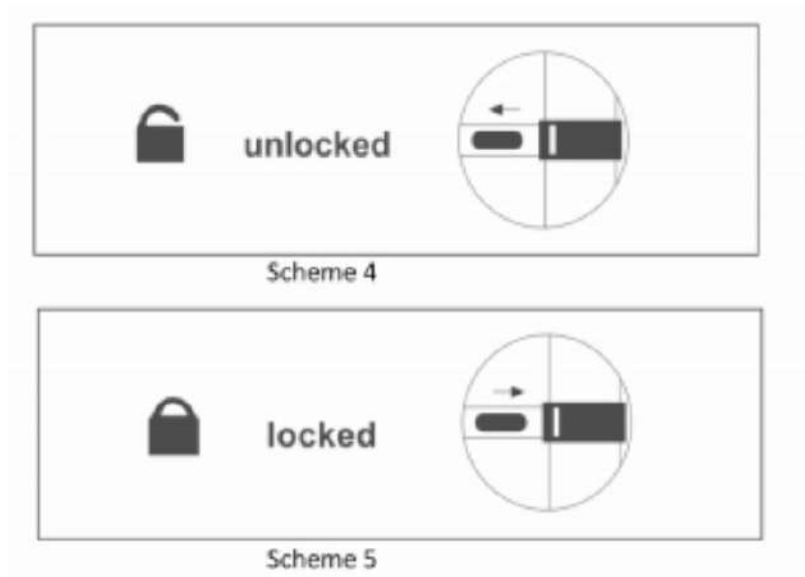









## Abrir la escalera:

Bloqueo automático: cada peldaño de tu escalera tiene 2 pasadores de bloqueo que están bloqueados. Se insertan automáticamente en las ranuras de los montantes en su lugar cuando la escalera está extendida.

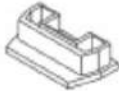
La condición del bloqueo se indica mediante los dos botones negros en el lateral de cada peldaño:

- Posición Desbloqueada (Esquema 4): Hay un espacio entre los botones y la pata.
- Posición Bloqueada (Esquema 5): Los botones están ubicados directamente sobre la pata.

## Piezas

Item	Description	Qty	
1	Metric wrench 10/13 mm	2	
2	φ5 inner hexagonal spanner	1	
3	Track plug	4	
4	Aluminum slide plate	8	
5	Stainless steel mounting plate	4	
6	55mm Stainless steel M8 bolt	8	
7	M8 self-locking nut	8	
8	Elastic string	1	
9	Rainfly Poles	2	

Puede variar algun accesorio dependiendo el modelo

## INSTRUCCIONES DE OPERACIÓN

### INSTALACIÓN EN LA BARRAS PORTAEQUIPAJES O BARRAS TRANSVERSALES:

Con asistencia, levante con cuidado su tienda de techo y colóquela encima de las barras portaequipajes o barras transversales de su vehículo, asegurándose de que los canales de montaje sean perpendiculares a las barras o soportes donde se montará la tienda, y que la tienda esté centrada en la baca.



Deslice los pernos y los deslizadores de los canales en los canales de montaje. Necesitará levantar el lado de la tienda de techo para poder colocar uno de los pernos en el interior de la baca. Repita los mismos pasos para los tres lados restantes.



Utilice una placa de montaje de acero y tuercas para asegurar los pernos en cada una de las cuatro esquinas donde el soporte y el canal de montaje se cruzan. Apriete firmemente los ocho pernos. Es importante que compruebe periódicamente que todos los pernos y soportes de montaje estén bien sujetos a su base y barras portaequipajes o barras transversales. Inserte las tapas de goma en los extremos del canal de montaje (esto puede requerir golpes ligeros con un martillo) después de asegurarse de que la tienda esté correctamente colocada, y que los ocho pernos estén bien apretados.



## INSTRUCCIONES DE OPERACIÓN

### CONFIGURA TU TIENDA DE TECHO Y OPERACIÓN DE LA ESCALERA

Desbloquea la hebilla de sujeción y libera el techo.

Con tu mano empuja la carcasa rígida, solo dale un ligero empujón a la tienda, luego los cilindros de gas abrirán el resto de la tienda por sí solos.

Una vez que la parte superior esté completamente abierta, alcanza y agarra la base de la escalera. Deshaz la correa de velcro y extiende la escalera. Al abrir la escalera, retira todos los peldaños y abre cada peldaño de abajo hacia arriba, cada peldaño debe estar bloqueado. Si la escalera es demasiado larga, puedes empujar los peldaños superiores hasta que queden bloqueados en su lugar.

Coloca la escalera en un ángulo aproximado de 70°, y asegúrate de que la base de la escalera esté nivelada y sobre terreno firme. Si no estás en un lugar seguro, mueve tu vehículo a un terreno más uniforme. La escalera NO debe extenderse en exceso. No proporcionará el soporte que necesita si no se configura correctamente.

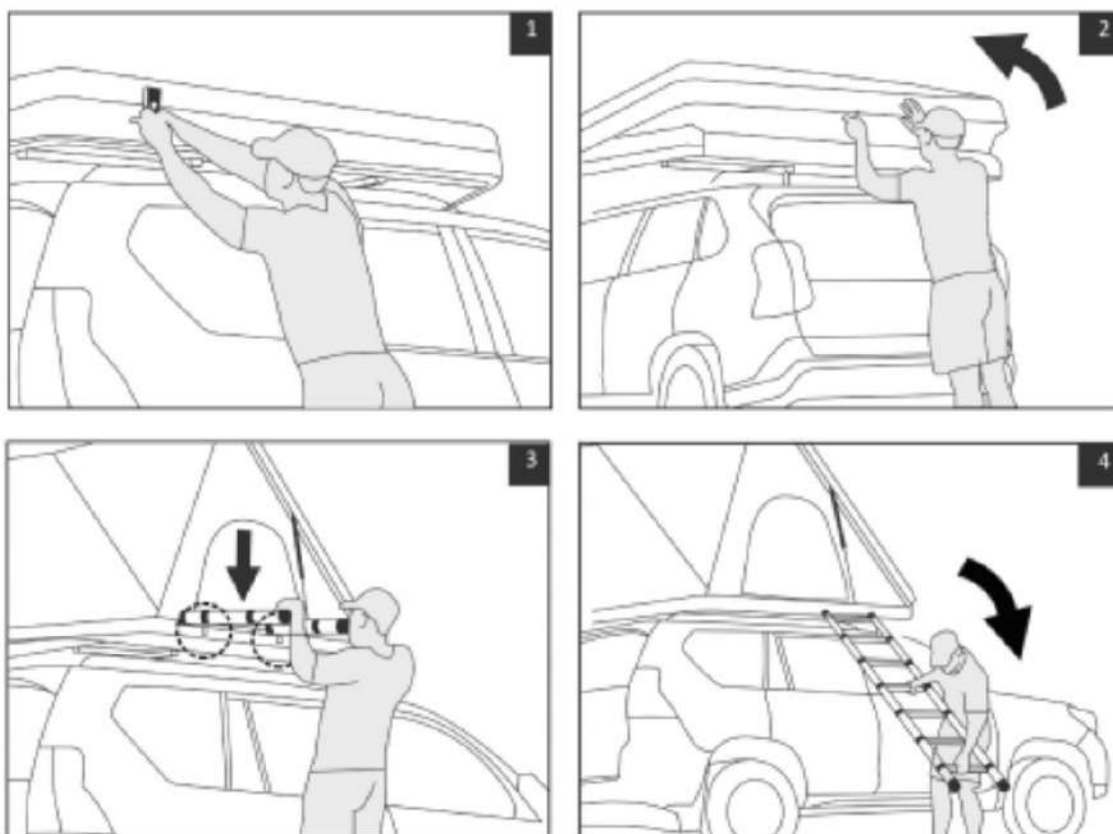

## CONFIGURACIÓN DEL TECHO IMPERMEABLE

El techo impermeable (rainfly) debe montarse utilizando las varillas de las ventanas. Sube por la escalera hasta la mitad, toma una varilla e inserta el extremo recto en uno de los agujeros ubicados en la parte inferior de la tienda. El gancho en el extremo superior de la varilla debe estar hacia abajo.

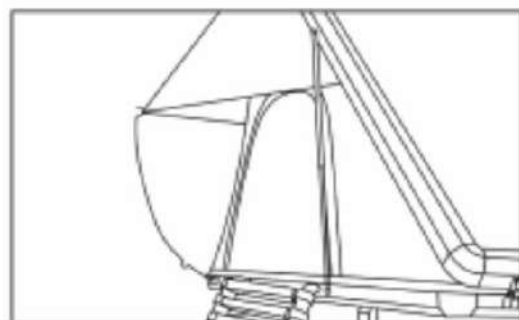

## CIERRE DE LA CARCASA RÍGIDA

Retira las varillas del techo impermeable (rainfly) del dosel. Retrae la escalera, comenzando por los peldaños inferiores. Asegúrate de presionar los botones con los pulgares y ten cuidado de no pillarte la mano entre los peldaños. Luego, asegura la escalera con la correa incluida.

Agarra la correa negra unida a la parte superior del dosel. Tira hacia abajo de la correa para cerrar la carcasa rígida.

Empuja suavemente el exceso de material hacia el interior de la tienda por la parte delantera, trasera y lateral.

Asegura tu tienda.

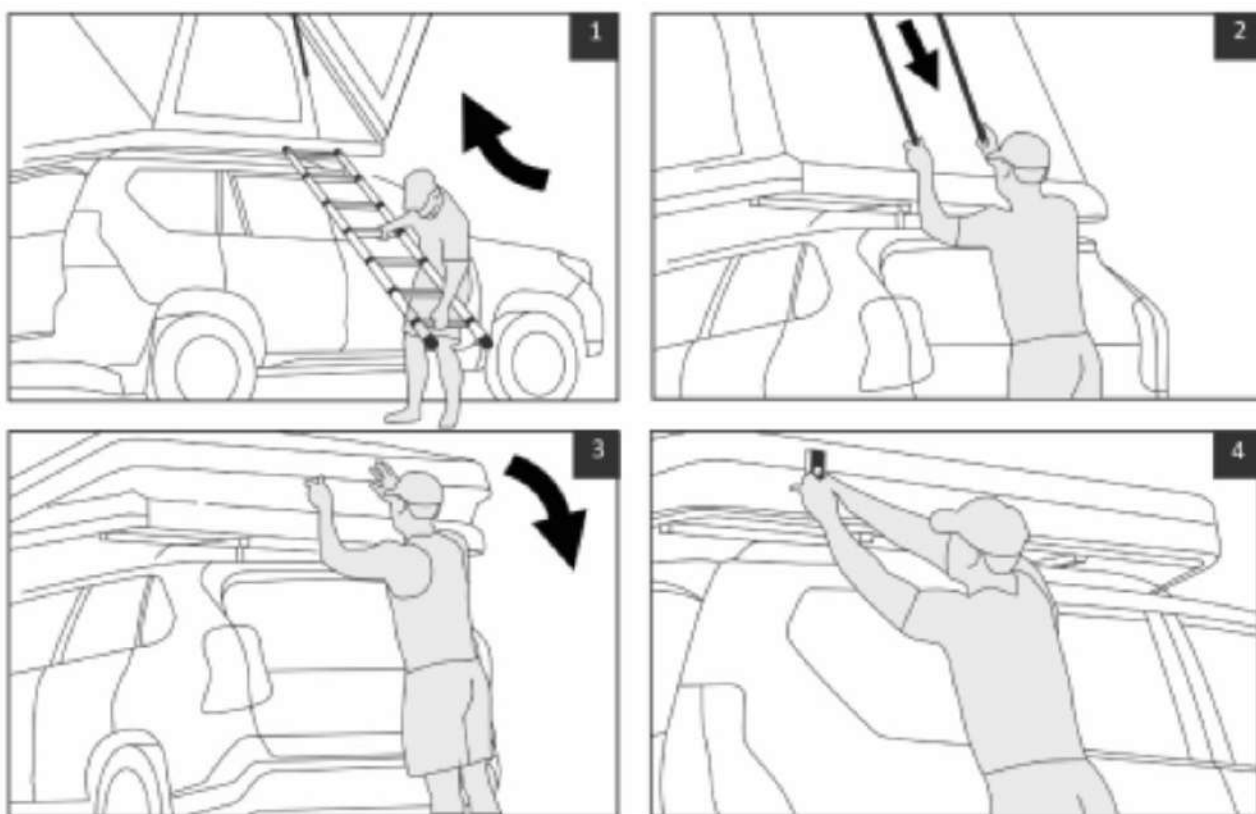

Asegúrate SIEMPRE de que la carcasa rígida esté completamente cerrada y las correas estén firmemente sujetas antes de conducir. Si te resulta difícil cerrar completamente la tienda, puede deberse al exceso de material del dosel.

## CUIDADO Y MANTENIMIENTO

Para mantenerlo en su mejor estado, se recomiendan algunos pasos de cuidado y mantenimiento para ayudar a prolongar su vida útil. Antes de cada uso, inspecciona el hardware de montaje de tu tienda de techo.

Si es necesario, límpialo con un paño húmedo. Seca completamente tu tienda de techo antes de cerrarla.

Si no puedes secar adecuadamente tu tienda de techo antes de cerrarla, ábrela y déjala secar al aire en tu próxima oportunidad.

No secar adecuadamente tu tienda de techo puede provocar el crecimiento de moho y hongos, lo que puede degradar el material de la tienda, causar decoloración y producir olores desagradables.

El moho y los hongos no están cubiertos por la garantía de tu tienda de techo.

Para limpiar tu tienda de techo, usa agua fría y una esponja.

NO uses jabón ni detergente.

Enjuaga con una esponja limpia y húmeda y déjala secar completamente.

NO expongas a gasolina, aceite o disolventes.

## ALMACENAMIENTO Y MANEJO

Asegúrate de que esté completamente seca antes de guardarla y guárdala en un lugar fresco y seco, libre de la luz solar. Las cremalleras deben tirarse con fuerza y de manera suave.

Mantén tus cremalleras libres de polvo y suciedad, y aplica periódicamente cera de abejas sin perfume a los dientes de la cremallera como lubricación.

Esto prolongará la vida útil de tus cremalleras.

La escalera debe limpiarse de cualquier suciedad o polvo antes de plegar la tienda. Mantén tu colchón limpio y libre de suciedad.

Antes de cerrar tu tienda de techo, levanta tu colchón y asegúrate de que la parte inferior esté seca. Retira el colchón y el aire hágalo secar si es necesario.

Para limpiar la cubierta de tu colchón, retira la cubierta y lava la máquina en un ciclo suave.

SIEMPRE limpia tu escalera de cualquier suciedad o polvo antes de plegarla para guardarla.

No hacerlo puede provocar que los escombros entren en contacto con tu tienda, lo que puede dañar la tela de tu tienda.